

**Внимание!**

1. В связи с тем, что изделие имеет множество отверстий для входа и выхода воды и множество мест соединений, пожалуйста, при сборке внимательно ознакомьтесь с инструкцией, чтобы исключить возможность протечки конструкции или неправильного функционирования отдельных деталей из-за неправильной сборки.
2. Сборку лучше всего производить в присутствии специалиста
3. После завершения сборки и склеивания конструкции герметиком, постарайтесь поместить конструкцию в сухое проветриваемое место, подождите пока герметик застынет, использовать оборудование можно только после того, когда выветрятся вредные испарения. (Обычно не рекомендуется использовать в течение 48 часов после склеивания герметиком)

**Условия гарантийного и сервисного обслуживания**

Гарантийное обслуживание душевых кабин осуществляется только при предъявлении правильно заполненного оригинала гарантийного талона заверенного печатью фирмы-продавца и кассового чека с датой продажи.

Гарантия распространяется на возможные скрытые производственные дефекты изделия, которые нельзя обнаружить в момент его приобретения. Внешний вид изделия покупатель обязан проверить в момент покупки.

Недостатки производственного характера будут устранены путем ремонта или замены деталей сервисной службой. Комплектующие детали ремонтируются в сервисном центре. Стационарно подключенная душевая кабина ремонтируется в сервисном центре или по месту подключения, если это возможно. В этом случае потребитель обязан обеспечить свободный доступ к изделию и его деталям, включая случаи демонтажа. Возможные расходы по обеспечению свободного доступа к изделию несет потребитель.

Транспортные расходы по выезду мастера, почтовые расходы по пересылке деталей к изделию, услуги по установке(монтажу, демонтажу) изделия, пусконаладочные работы, палново-профилактическое обслуживание не входят в гарантийные обязательства и выполняются сервисной службой за дополнительную плату согласно прейскуранту.

**Изделие снимается с гарантии в случаях:**

Если изделие, использовалось в целях извлечения прибыли для производственных нужд, а так же для иных нужд, несоответствующих его прямому назначению.

В случаях нарушения правил и условий транспортировки, хранения и эксплуатации изделия.

Если изделие имеет следы попыток некачественного ремонта монтажа, установки или иных действий третьих лиц: строителей и т.п., которые привели к утрате потребительских качеств изделия.

Если обнаружены изменения в конструкции и схемах, установленных изготовителем.

Потребитель не оплачивает расходы по обеспечению свободного доступа к узлам и агрегатам изделий для их ремонта, по установке и перестановке замурованных изделий.

Гарантия не распространяется на следующие неисправности изделия:

Механические повреждения(включая битое стекло)

Повреждения, вызванные попаданием внутрь систем изделий посторонних предметов, веществ, химически активных веществ, насекомых и т.д.

Повреждения, вызванные стихией, пожаром, бытовыми факторами, случайными внешними факторами(скачок напряжения в электрической сети, гроза, гидравлический удар в водопроводной сети и другие)

Повреждения, вызванные несоответствием стандартам параметров питающих, телекоммуникационных, кабельных водопроводных и канализационных сетей.

Повреждения, вызванные использованием нестандартных или некачественных расходных материалов, запасных частей, гигиенических принадлежностей и аксессуаров.

На дефекты, вызванные естественным износом изделия и его составных частей(уплотнений, прокладок, движущихся частей, аксессуаров,элементов питания, лампочек, душевых шлангов, и т.п.)

Установка изделия, замена деталей, имеющих ограниченный ресурс или поврежденных по вине потребителя, осуществляется как платная услуга.

Детали и аксессуары предоставляются при их наличии.

**Примечания**

1. Гарантийный срок обслуживания исчисляется со дня продажи и составляет 12 месяцев.
2. при установке и подключении Оборудования Авторизованным сервисным центром срок гарантийного обслуживания составляет 24 месяцев со дня установки изделия.
3. Гарантийное обслуживание не распространяется на оборудование или его части, вышедшие из строя по следующим причинам:

- ① *Отсутствует или неправильно оформлен гарантийный талон,отсутствует печать/штамп магазина и другие необходимые данные (товарный и кассовый чек),включая подпись покупателя и продавца.*
- ② *Нарушение технических требований,изложенных в инструкции пользователя, в том числе неисправности в электросети, водоснабжении и негативных воздействий окружающей среды,а также при несоблюдении монтажных размеров.*
- ③ *В случае некачественной установки,сборки и подключения оборудования.*
- ④ *Дефекты и недоработки, приобретенные в результате некачественной сборки/подключения оборудования.*
- ⑤ *Несанкционированный ремонт или замена каких-либо частей и агрегатов оборудования.*
- ⑥ *Наличие перечисленных механических повреждений частей/агрегатов оборудования.*

- Неполадки,вызванные нерегулярным профилактическим \техническим обслуживанием.
- Использование запасных частей и расходных материалов не рекомендованных сервисным центром
- Небрежное отношение случайная или умышленная поломка.
- Самостоятельное устранение неисправностей.
- Засоры канализации системы водоснабжения смесителей форсунок и клапанов парогенератора.
- Детали имеющие ограниченный ресурс работы-лампочки резиновые и силиконовые уплотнительные прокладки и т.д.
- Отсутствует УЗО, ток утечки 30мА, размыкание контактов на 3 мм.
  - Отсутствует фильтры грубой очистки 100 микрон.
  - Отсутствуют фильтры грубой очистки воды со степенью очистки 100 микрон.
  - Отсутствуют редукторы давления,если давление в системе превышает 4.5кг/см<sup>2</sup>,согласно СНиП 2.04.02-84.
  - Канализационный отвод расположен выше 5см от УЧП до центра трубы.

# **FRESH™** душевые кабины

## **FRESH™** Гарантийный талон

### МОНТАЖ



F801 (80x80x218cm)  
F901 (90x90x218cm)  
F9010 (100x100x218cm)



D901 (90x90x218cm)  
D9010 (100x100x218cm)



C901 (90x90x218cm)

№: 10

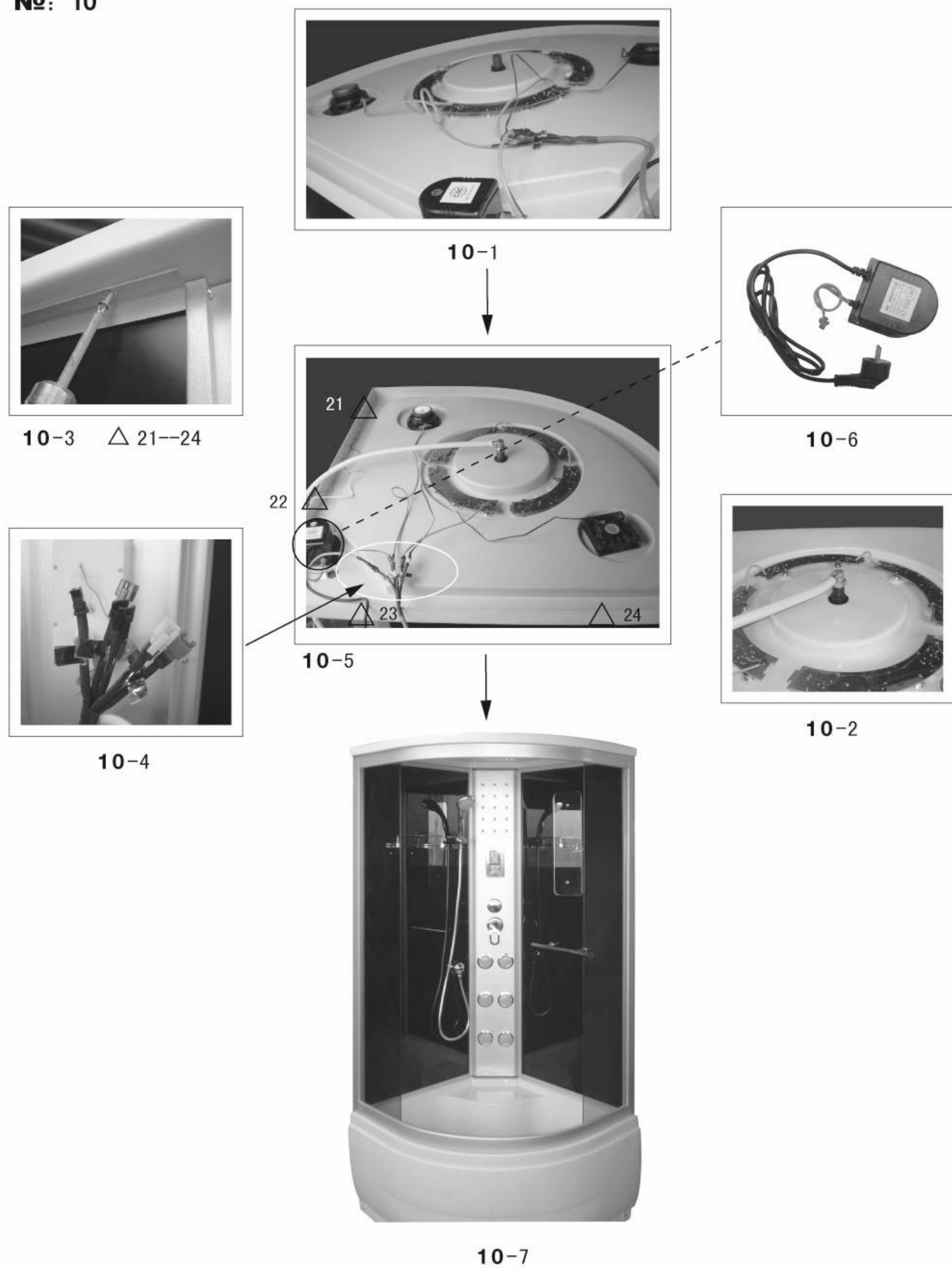

№: 11

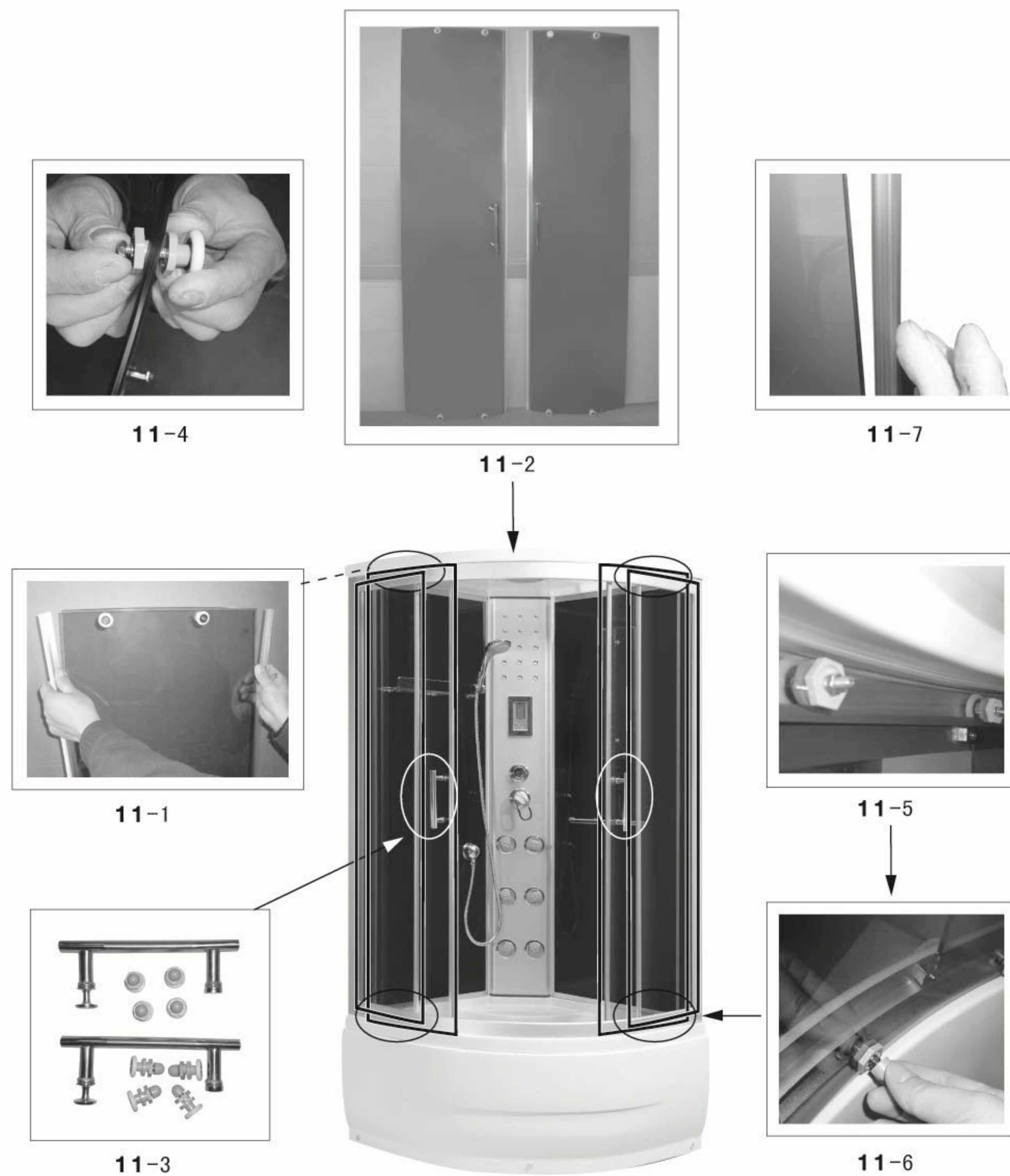

**№: 8**

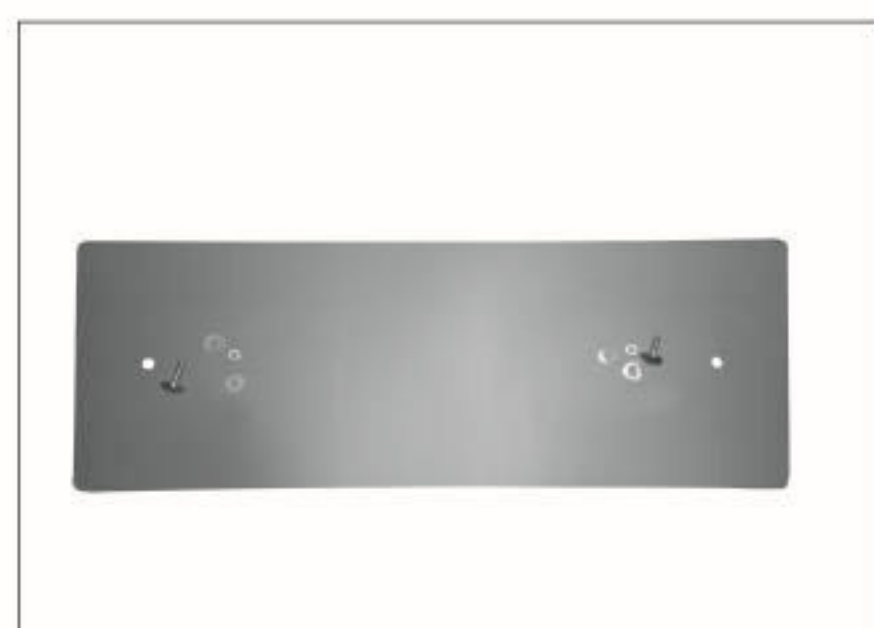

8-2-2

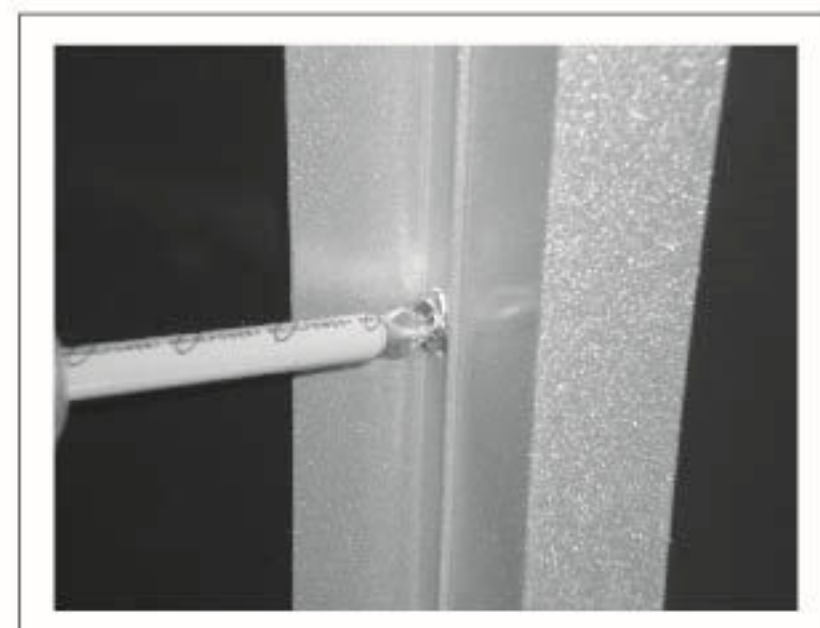

8-4 ○ 1--8



8-1-2



8-2

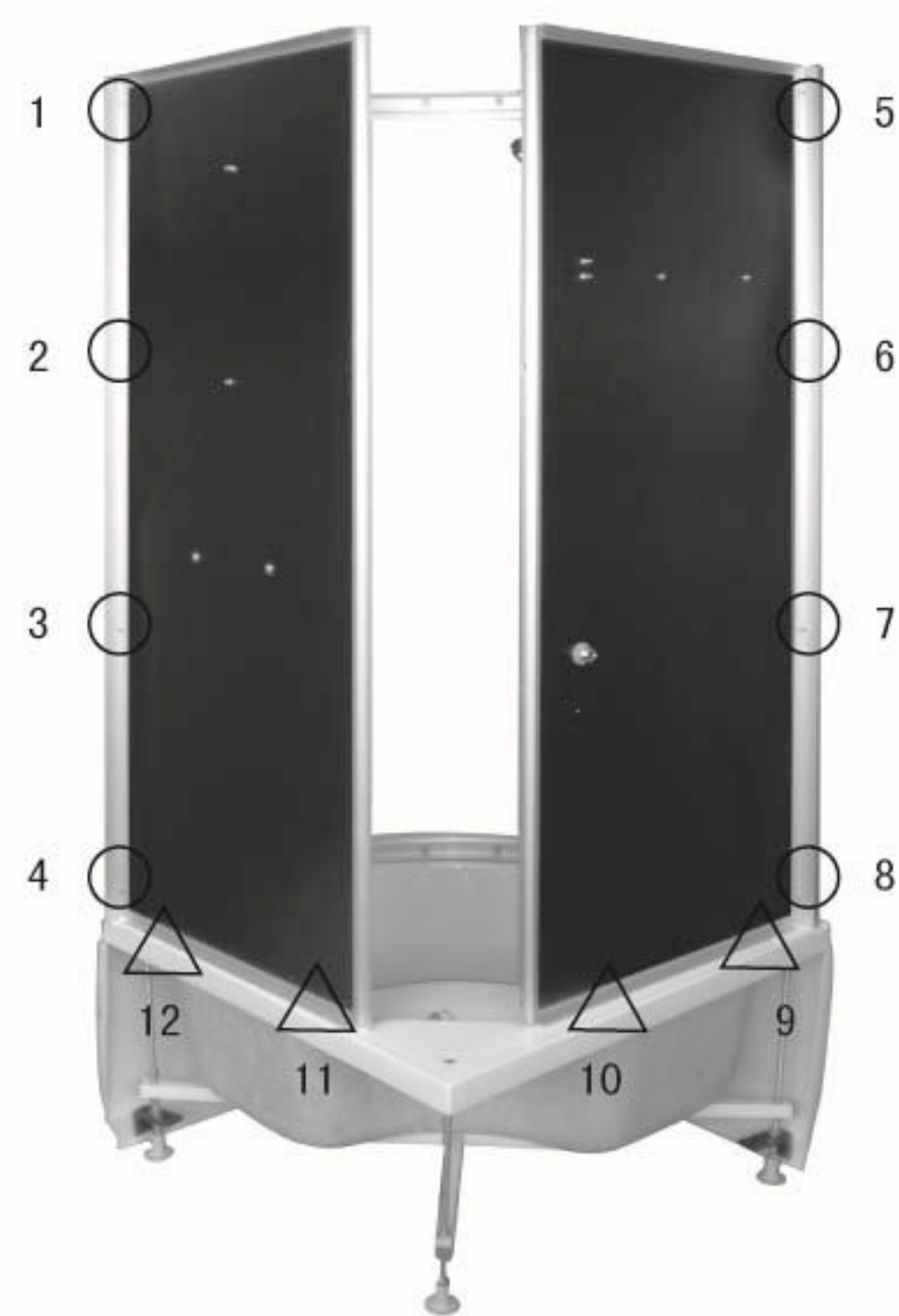

8-3

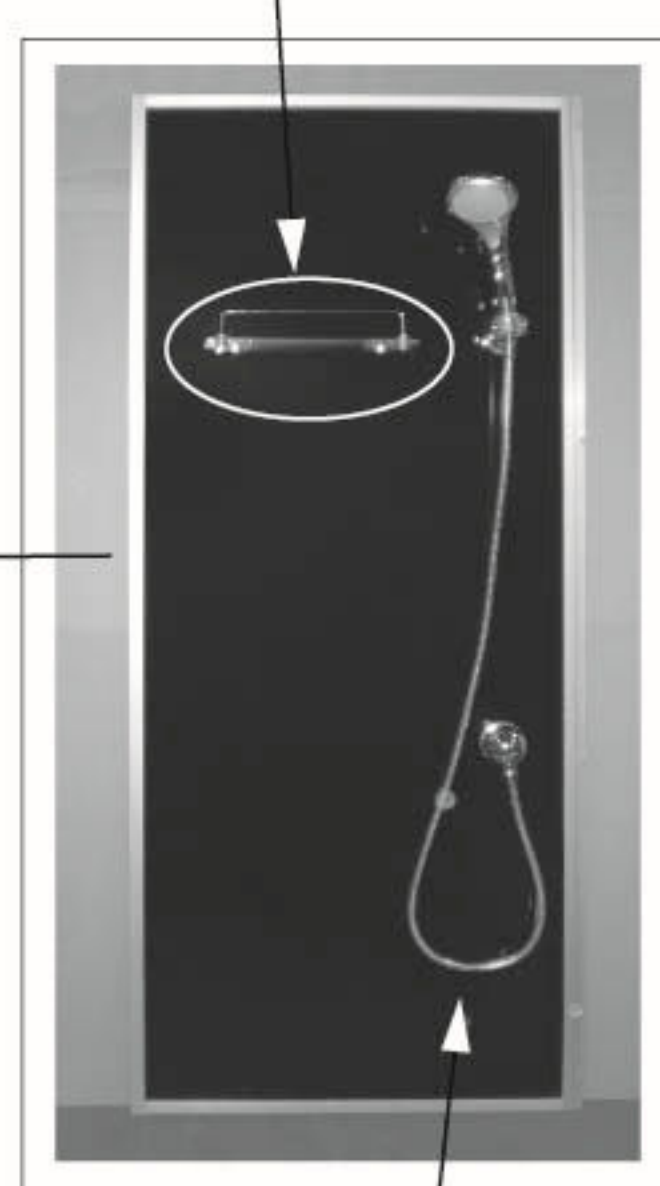

8-1



8-2-1



8-5 △ 9--12



8-1-1

**№: 9**



9-3 I II

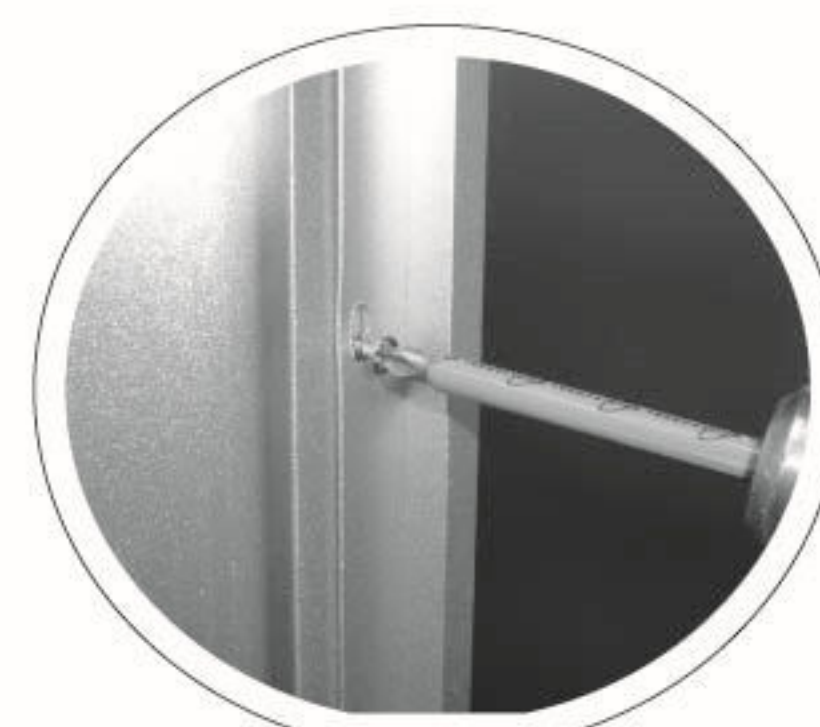

9-2 ○ 13--20

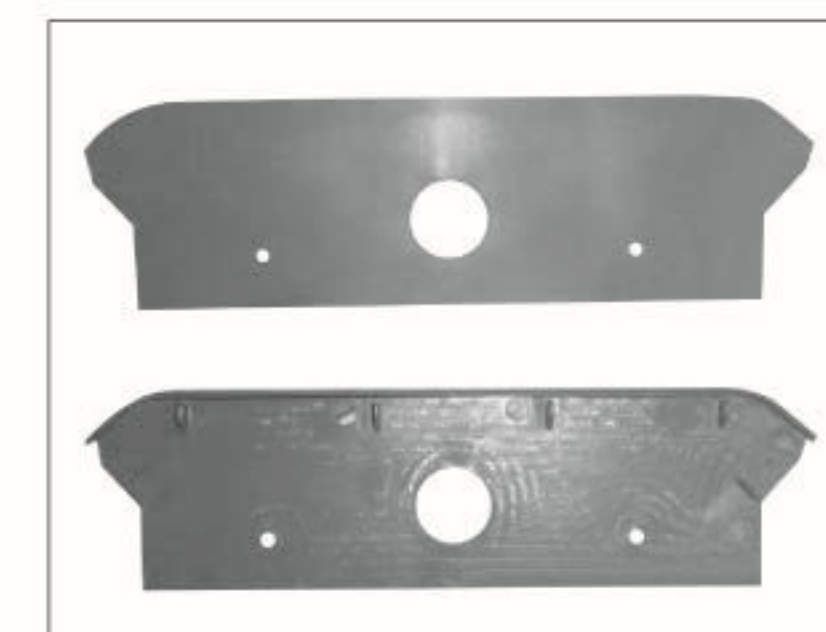

9-4

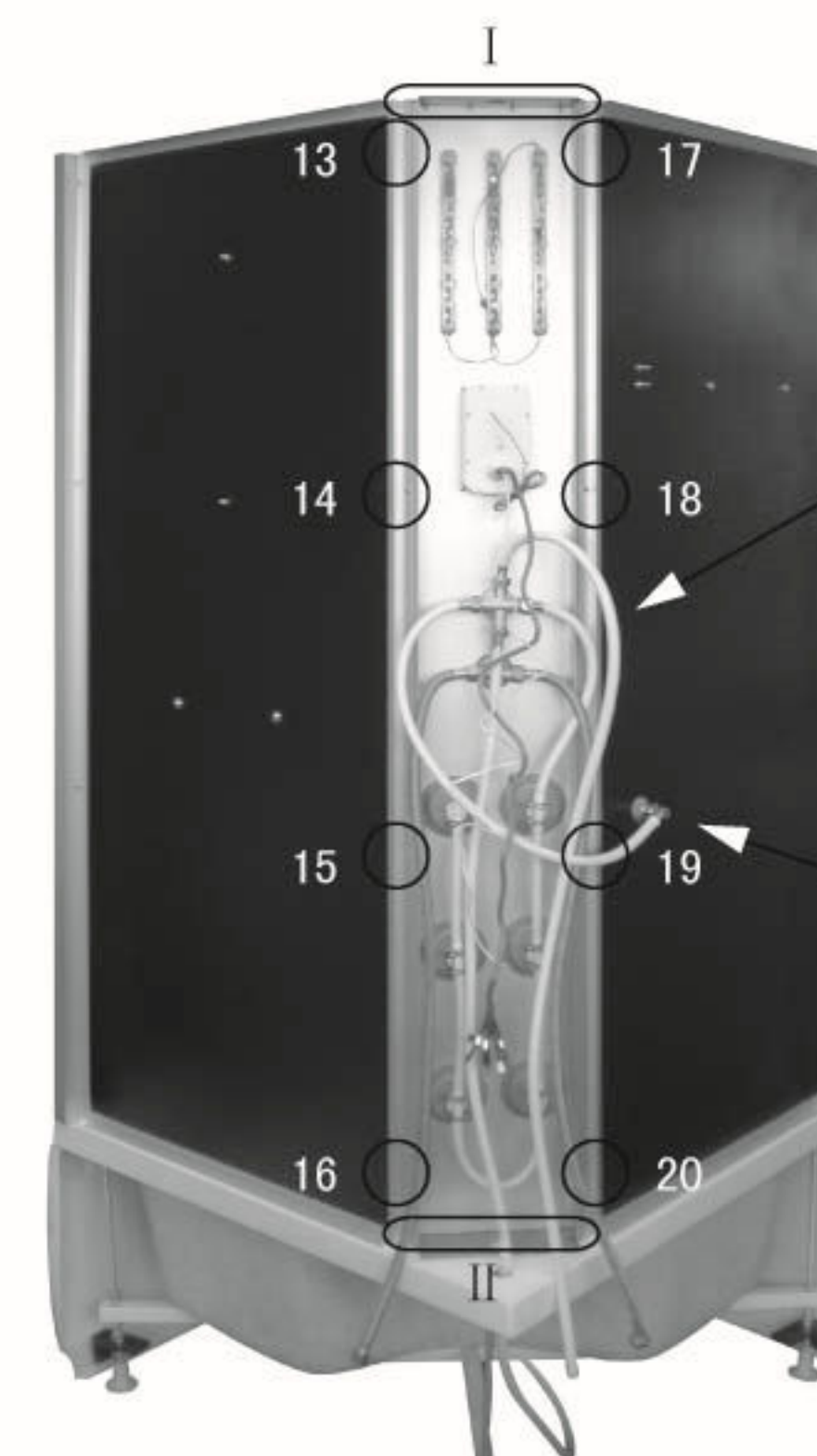

9-1

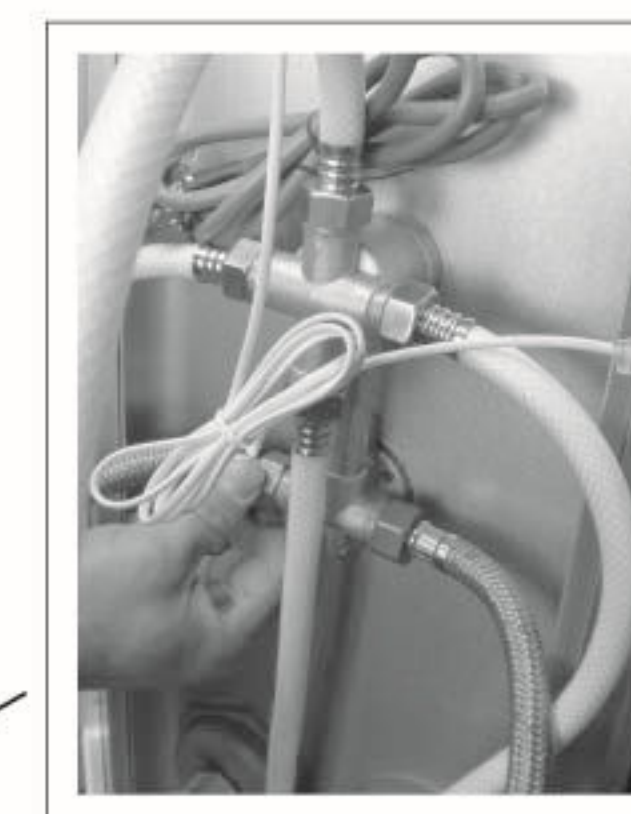

9-7

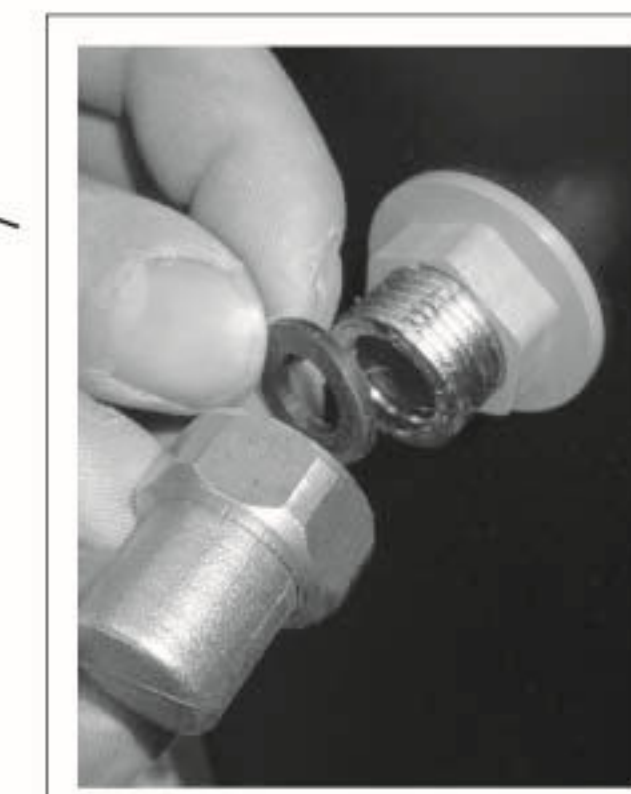

9-5

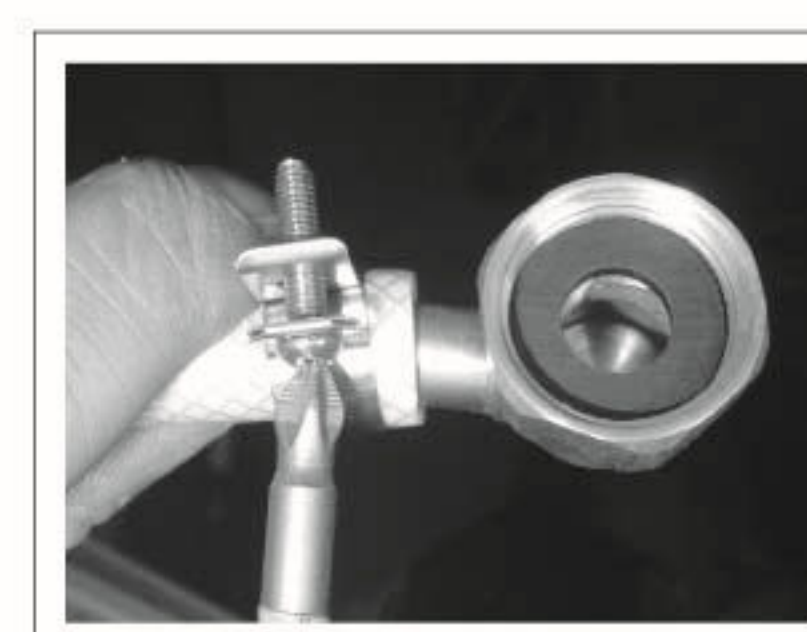

9-6

**№: 6**



6-1

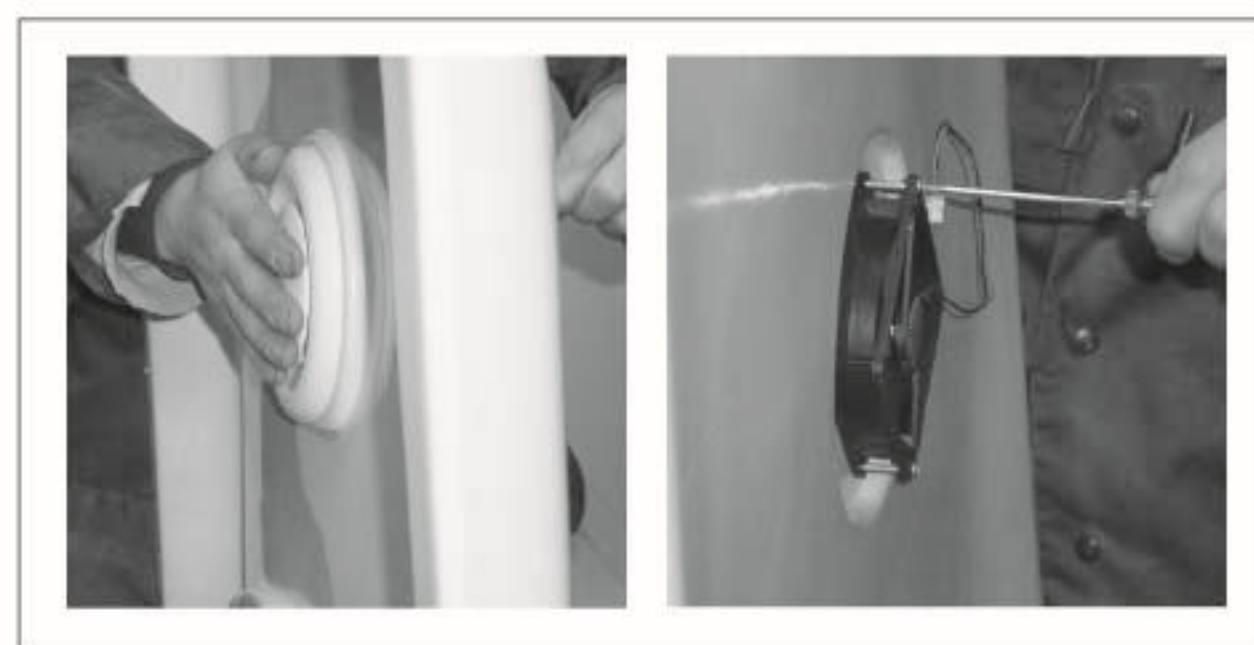

6-4



6-3



6-5



6-9

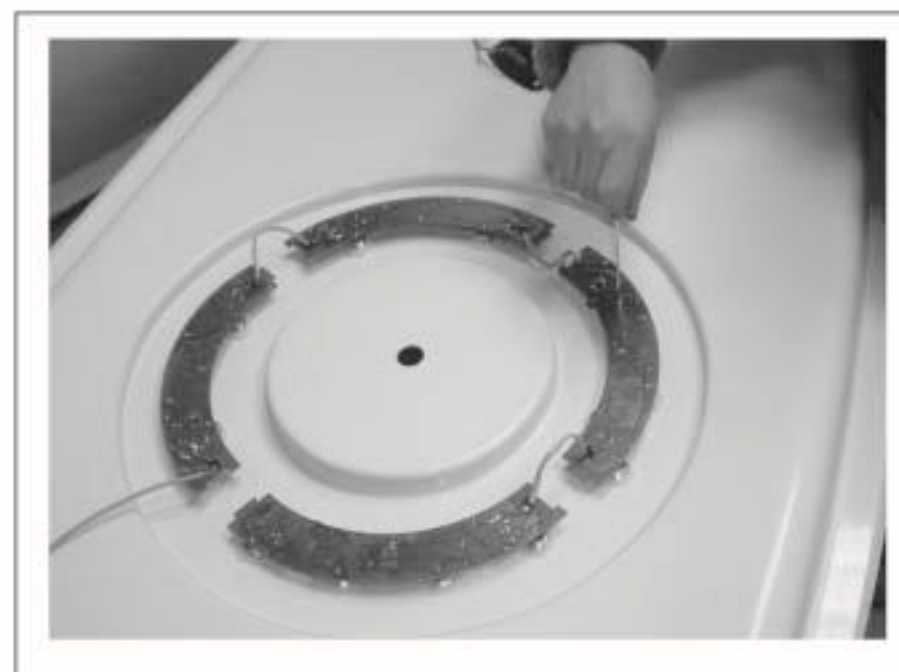

6-6

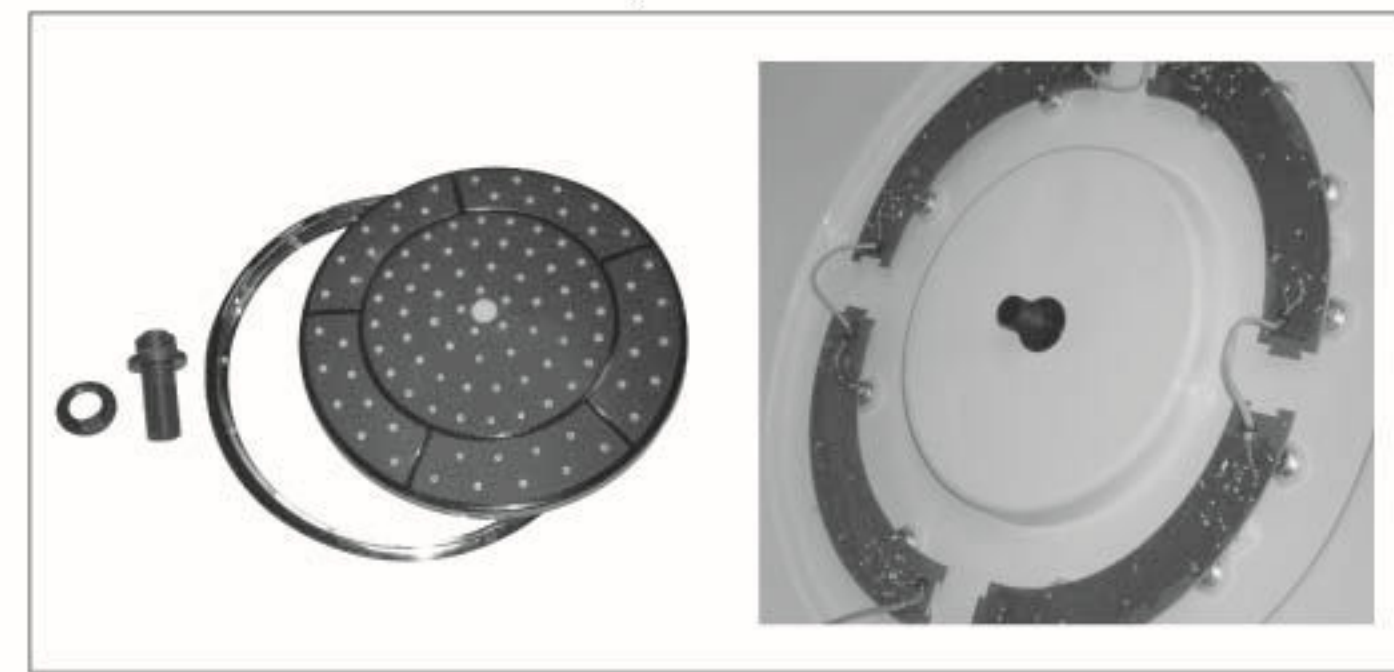

6-7



6-8

**№: 7**

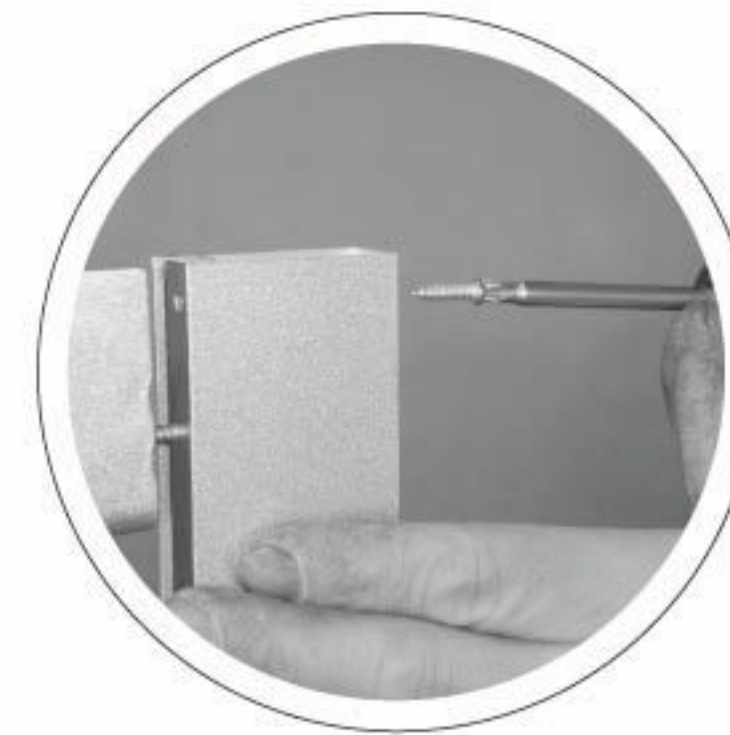

7-2

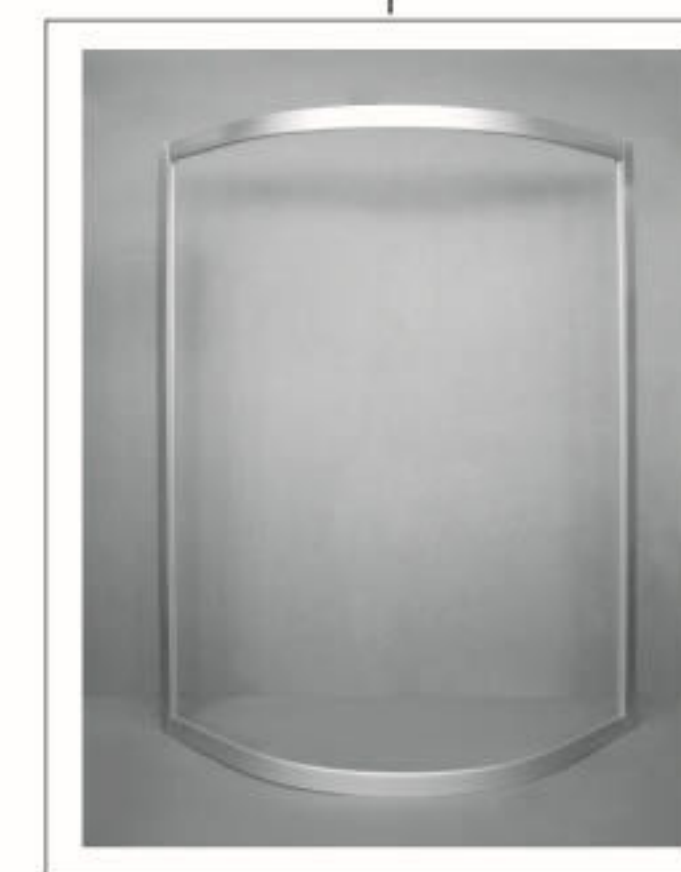

7-1

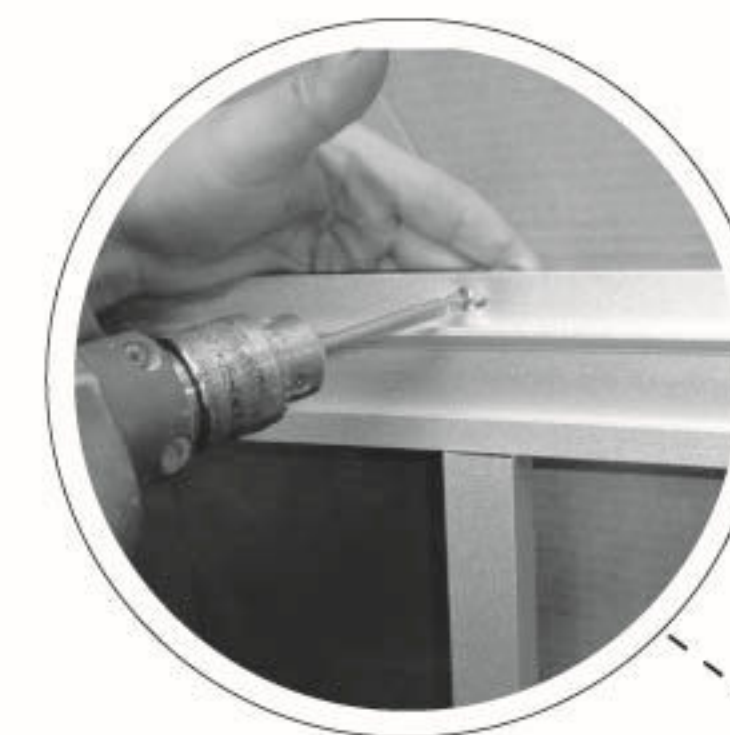

7-9



7-7



7-8



7-3



7-4



7-5

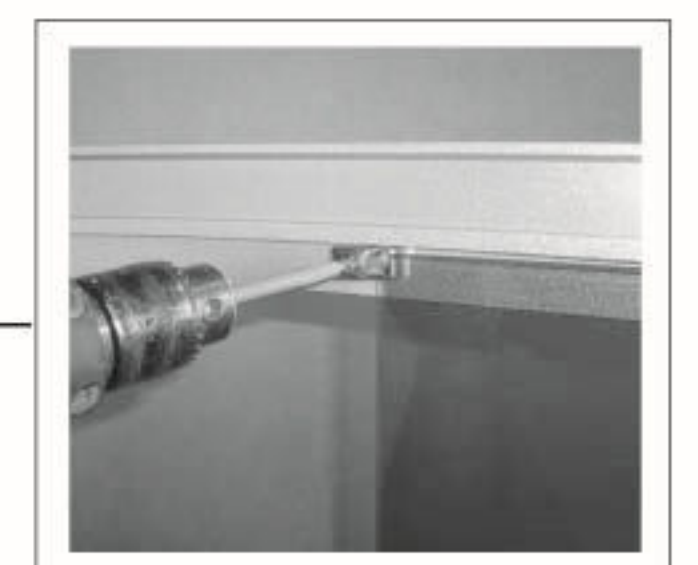

7-6

№: 5a



5-1



5-2



5-3



5-4



5-5



5-6

№: 5b

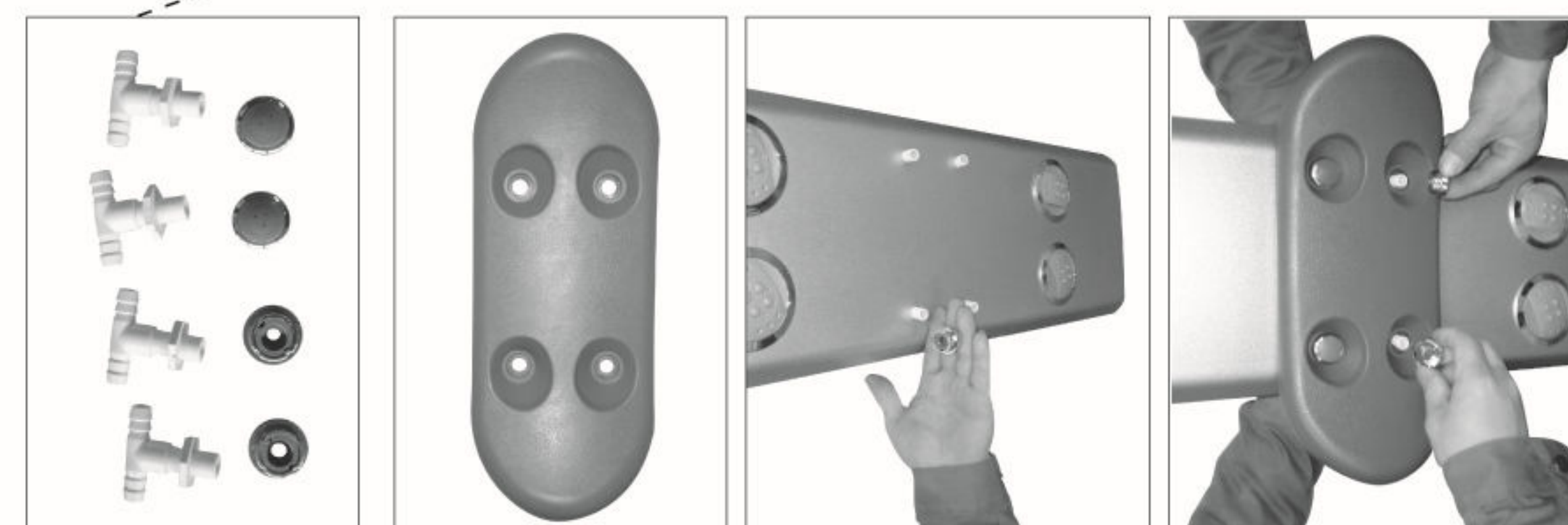
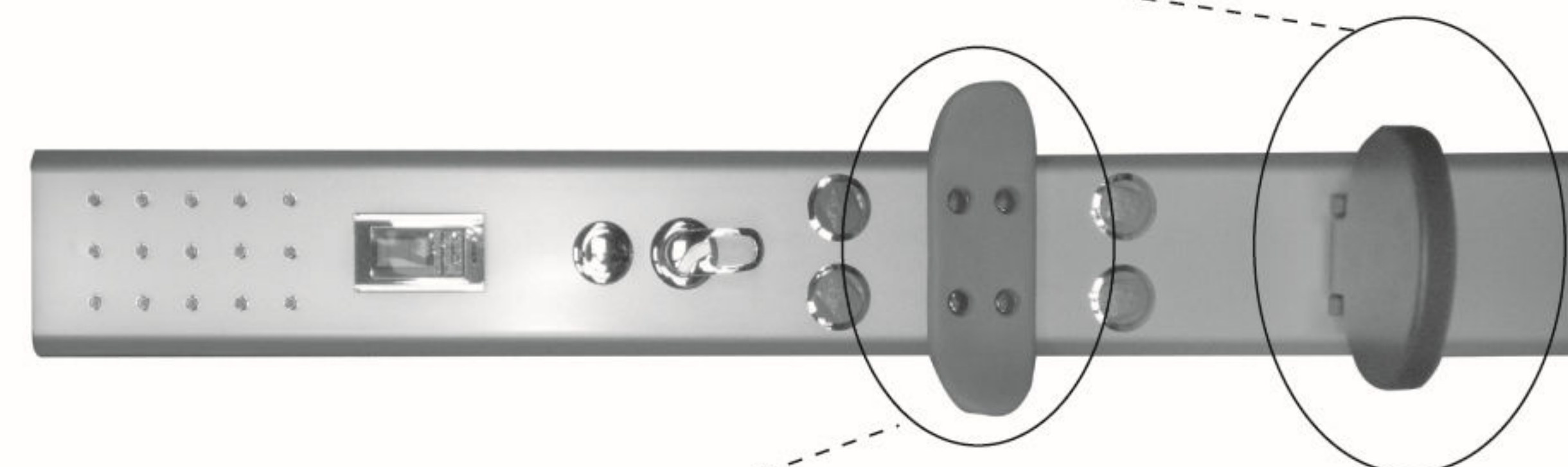
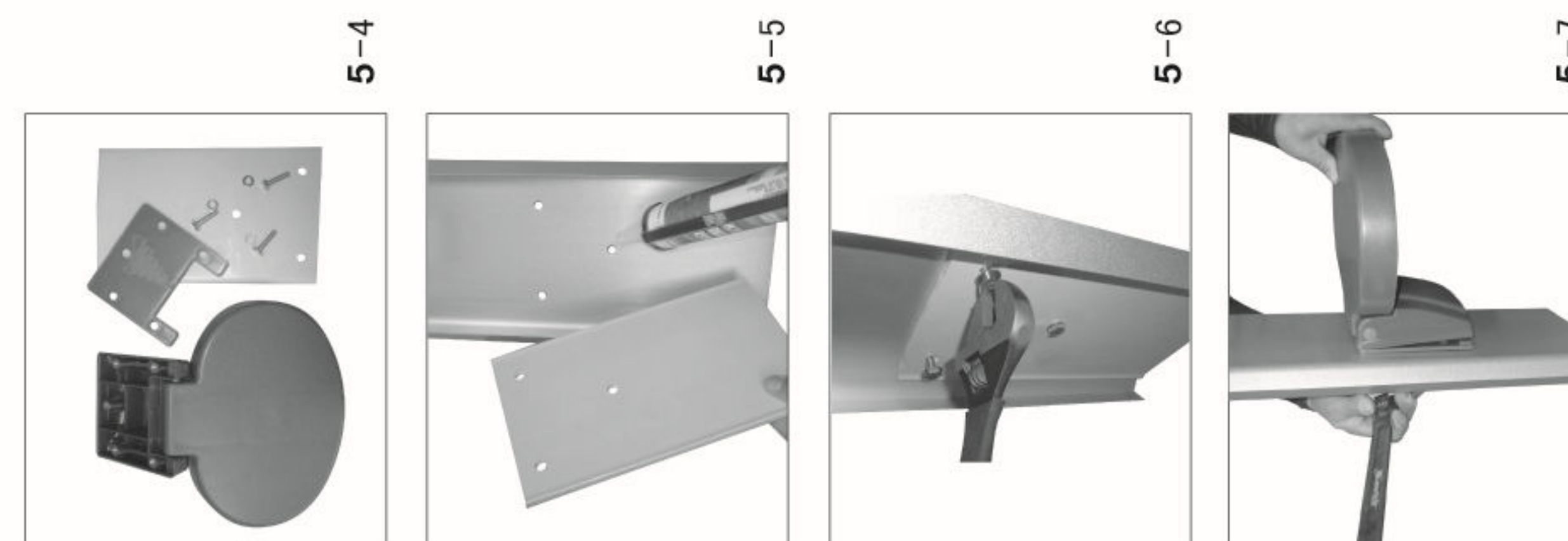

5-0

5-1

5-2

5-3

**№: 3**



3-1



3-2



3-3

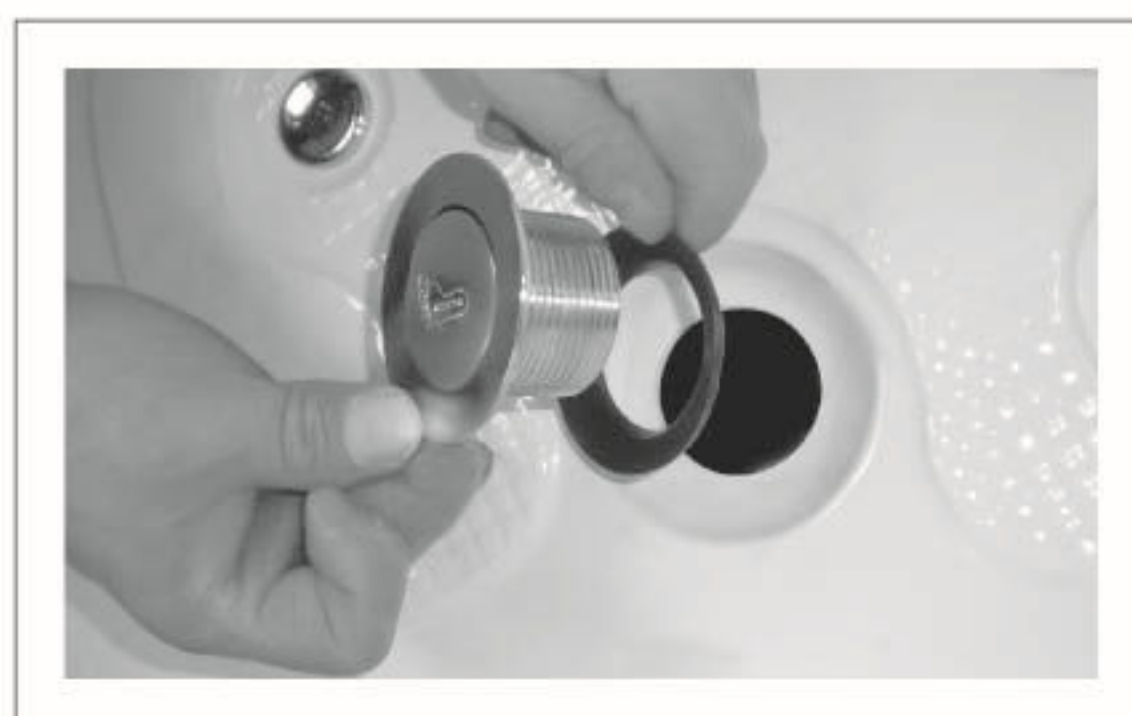

3-4



3-5

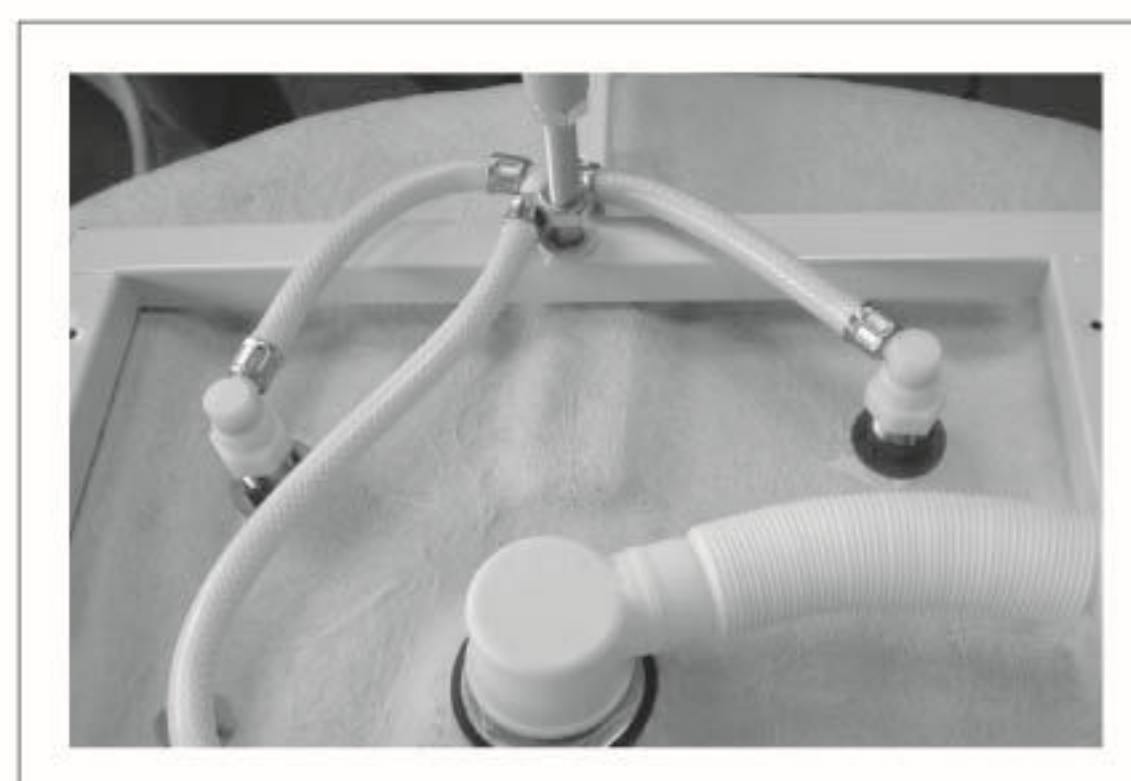

3-6

**№: 4**



4-1

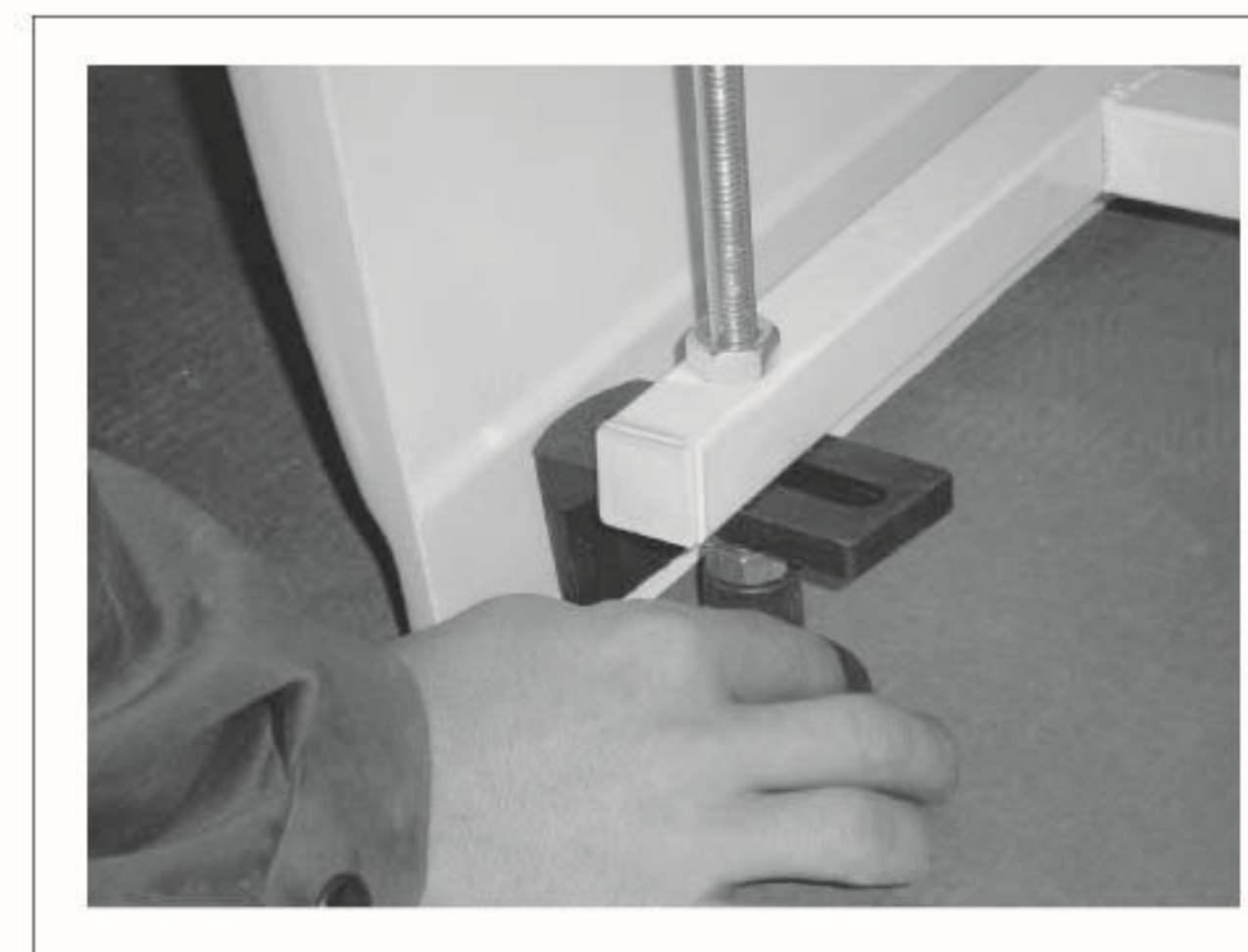

4-2

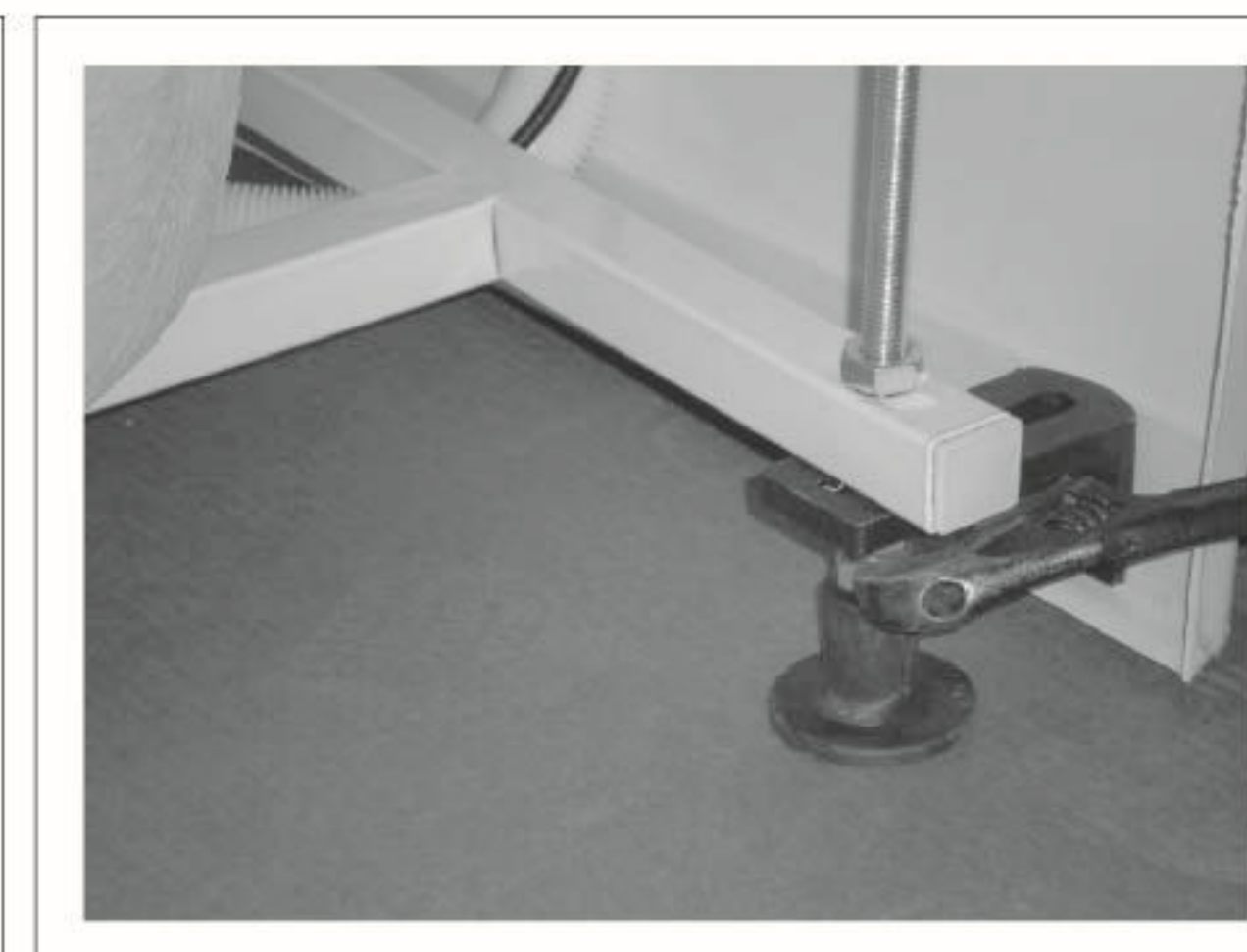

4-3

№: 1



1-1



1-2



1-3

№: 2

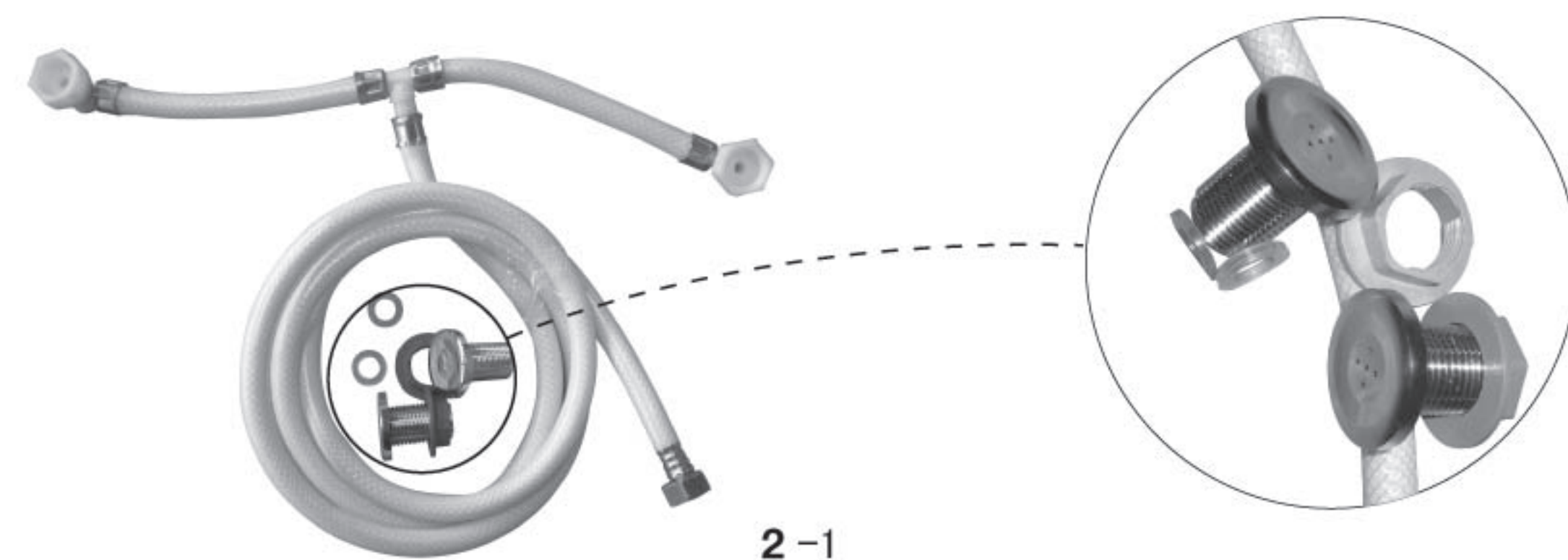

2-1

2-2



2-3



2-4



2-5



2-6



2-7